



# DOSPEL

Lider Wentylacji

- SINCE 1974 -

## NOWOŚĆ

### Wentylatory dachowe z silnikiem typu N. Tesla BLDC

Roof fans with type N. Tesla BLDC motor / Крышные вентиляторы с двигателем тип N.Tesla BLDC

## INSTRUKCJA OBSŁUGI KARTA GWARANCYJNA

USER MANUAL - WARRANTY CARD / РУКОВОДСТВО ПОЛЬЗОВАТЕЛЯ - ГАРАНТИЙНЫЙ ТАЛОН

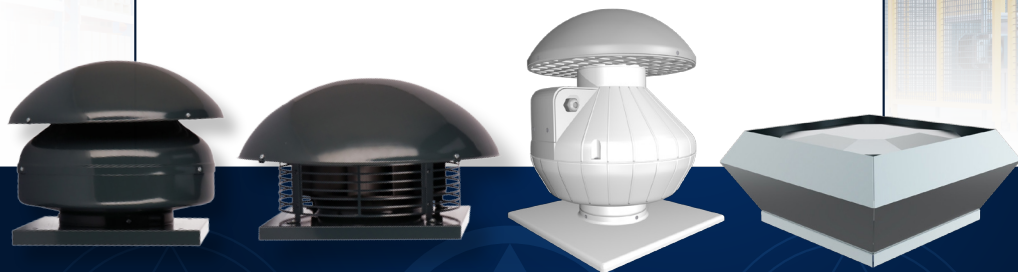

### WD

### WD II

### EURO OD

### WDD

BLDC *typu N. Tesla*

BLDC *typu N. Tesla*

BLDC *typu N. Tesla*

BLDC *typu N. Tesla*

## Wentylatory dachowe promieniowe

Centrifugal roof fans / Крышные вентиляторы радиальный

- EURO OD BLDC
- WD BLDC 200 / 250 / 315
- WD II BLDC 150 / 200 / 250 / 315
- WDD BLDC 150 / 200 / 250 / 315



Niniejsza dokumentacja winna być przechowywana u użytkownika! W przypadku niestosowania warunków podanych w dokumentacji wygasa prawo do gwarancji. Firma dospel nie ponosi odpowiedzialności za skutki niezgodnego z przeznaczeniem zastosowania urządzenia.

This documentation must be kept with the user! If the conditions specified in the documentation are not followed, the warranty expires. The dospel company is not responsible for the consequences of using the device contrary to its intended purpose.

Данная документация должна храниться у пользователя! При несоблюдении условий, указанных в документации, гарантия теряет силу. Компания Доспель не несет ответственности за последствия использования устройства не по назначению.

 [dospel@dospel.com](mailto:dospel@dospel.com)

 [dospel.com](http://dospel.com)

 +48 (34) 370 30 00

Dziękujemy Państwu za zakup naszego produktu. Wyrażamy przekonanie, że spełni on wszelkie Państwa oczekiwania. Życzymy bezawaryjnej eksploatacji i zadowolenia z dokonanego wyboru. Zachęcamy też do podzielenia się z nami wszystkimi uwagami, jakie mają Państwo, na temat wyrobu i naszej firmy. Na Państwa komentarze czekamy pod numerem telefonu: +48 (34) 365 98 43. Można też kierować je do nas drogą elektroniczną na adres: serwis@dospel.com.

Firma DOSPEL Lider Wentylacji pragnie zaprezentować Państwu rodzine wentylatorów dachowych: WD BLDC, WD II BLDC, WDD, BLDC, EURO OD BLDC

### Zastosowanie:

Wentylatory są stosowane w wentylacji wywiewnej. Stosować je można zarówno w pomieszczeniach użyteczności publicznej (sklepy, restauracje, bary), pomieszczeniach sanitarnych, jak i w lokalach mieszkalnych oraz obiektach przemysłowych (hale, magazyny, warsztaty, garaże).

### EURO OD BLDC - składa się z:

- silnika BLDC typu Tesli z płynną regulacją prędkości obrotowej za pomocą potencjometra dołączonego do zestawu, lub za pomocą regulatora natynkowego podłączanego do wentylatora kablem będącego dodatkowym wyposażeniem.

- typ łożyska: kulkowe,

obudowy wykonanej z tworzywa ABS, odpornego na korozję i uszkodzenia mechaniczne.

Dodatkowo wentylator wyposażony jest w podstawę, grill ochronny i daszek. Statyczne i dynamiczne wyważenie turbiny gwarantuje niezawodną trwałość wentylatora.

### WD BLDC, WD II BLDC, WDD BLDC - składają się z:

- silnika BLDC typu Tesli z płynną regulacją prędkości obrotowej za pomocą potencjometra dołączonego do zestawu, lub za pomocą regulatora natynkowego podłączanego do wentylatora kablem będącego dodatkowym wyposażeniem.

- typ łożyska: kulkowe,

- obudowy wykonanej z blachy ocynkowanej lub ocynkowanej malowanej proszkowo, odpornej na korozję i uszkodzenia mechaniczne. Statyczne i dynamiczne wyważenie turbiny gwarantuje niezawodną trwałość wentylatora.

### Instalacja:

Wentylatory WD BLDC, WD II BLDC, WDD BLDC, EURO OD BLDC przeznaczone są do montażu na dachach i przewodach wentylacyjnych wentylacji wywiewnej.

Po rozpakowaniu wentylatora należy sprawdzić: trwałość połączeń w puszcze przyłączeniowej,

- stan obudowy wentylatora (wgniecenia, zniekształcenia),

- turbina nie powinna obcierać się o obudowę.

Zaleca się dokonania powyższych czynności ze względu na ewentualne uszkodzenia powstałe podczas transportu.

Jeżeli nie stwierdzono wyżej wymienionych usterek można przystąpić do instalacji wentylatora w miejscu docelowym:

- przygotować przyłącza elektryczne pod wentylator,

- odrysować rozmieszczenie otworów montażowych względem podstawy,

- umocować wentylator w miejscu docelowym, - dokręcić wkręty.

### Eksploatacja:

Wentylatory WD BLDC, WD II BLDC, WDD BLDC, EURO OD BLDC nie wymagają częstych i szczegółowych przeglądów\*, nie rzadziej jednak niż raz do roku. Przystosowane są do pracy ciągłej.

\* W zależności od warunków panujących w miejscu pracy wentylatora.

### Konserwacja:

W celu usunięcia zanieczyszczeń z wnętrza wentylatora należy:

- odłączyć wentylator od sieci elektrycznej,

- zdemontować wentylator odkręcając wkręty mocujące,

- umyć wszystkie detale wilgotną szmatką z małą ilością deter- gentu, uważając aby nie zamoczyć silnika,

- dokładnie wytrzeć szmatką do sucha wszystkie elementy wentylatora,

- zamocować wentylator w miejscu docelowym,

- podłączyć wentylator do sieci.

### UWAGA!!!

Podłączenie do sieci elektrycznej powinno być przeprowadzone przez wykwalifikowanego elektryka z uprawnieniami SEP do 1kV! Przed przystąpieniem do czynności konserwujących czy regulujących, należy odłączyć wentylator od sieci elektrycznej! Instalacja elektryczna musi zawierać wyłącznik, w którym odległość między stykami wszystkich biegunów wynosi nie mniej niż 3 mm.

Należy przedsięwziąć odpowiednie środki dla uniknięcia odwrotnego przepływu gazów do pomieszczenia z otwartego przewodu kominowego lub innych urządzeń z otwartym ogniem.

Nakazuje się bezwzględnie uziemienie wentylatora WD BLDC, WD II BLDC, WDD BLDC!

Wentylatorów nie należy stosować w pomieszczeniach zawierających zwiększoną ilość wilgoci oraz jako wentylatory przeciwybuchowe.

Wszystkie czynności konserwacyjne należy wykonywać po wcześniejszym odłączeniu wentylatora od sieci elektrycznej, nawet jeżeli wentylator nie pracuje!!! Zabrania się podchodzenia do wentylatora podczas pracy oraz bez wcześniejszego odłączenia zasilania z instalacji elektrycznej! Montaż wentylatora w sposób niezgodny z instrukcją lub eksploataowanie wentylatora w stanie częściowo nawet zdemontowanym są zabronione!

Należy bezwzględnie podłączyć przewód uziemiający (żółto-zielony) (WD BLDC, WD II BLDC, WDD BLDC)

Należy sprawdzić kierunek obrotów turbiny po podłączeniu, ponieważ zły kierunek obrotów spowoduje nieprawidłową pracę urządzenia. Kierunek obrotów powinien odpowiadać kierunkowi strzałki obrotów. W przypadku uszkodzenia należy powierzyć naprawę specjalistycznemu serwisowi. Przed uruchomieniem silnika należy sprawdzić wszystkie połączenia śrubowe i ewentualnie dokręcić je.

### Zakres i zasięg terytorialny gwarancji:

Firma DOSPEL zapewnia sprawne działanie urządzenia zgodnie z warunkami techniczno- eksploatacyjnymi dołączonymi do gwarancji. Gwarancją

objęte są wady montażowe oraz wady materiałowe urządzeń. Niniejsza gwarancja obowiązuje na terytorium Rzeczypospolitej Polskiej. Gwarancja obejmuje bezpłatną naprawę urządzenia w okresie 5 lat od daty zakupu - pod warunkiem wymiany łożysk w 3 roku użytkowania w autoryzowanym serwisie (odpłatnie). Urządzenia dostarczane są do serwisu na koszt Klienta.

Roszczenia wynikające z gwarancji powstają z dniem zakupu urządzenia. Wygasają natomiast z upływem ostatniego dnia terminu gwarancji na dany produkt, liczonych od dnia zakupu, o których mowa powyżej w odniesieniu do konkretnych produktów. Niniejsza gwarancja nie wyłącza, nie ogranicza, ani nie zawiesza uprawnień kupującego wynikających z niego- zgodności towaru z umową.

### **Wyłączenia:**

Gwarancja nie obejmuje wad powstałych w wyniku:

- działania sił mechanicznych,
- zanieczyszczeń,
- przeróbek,
- zmian konstrukcyjnych,
- czynności związanych z konserwacją i czyszczeniem urządzenia,
- wypadków,
- kłeszkzywiołowych,
- działania czynników chemicznych,
- działania czynników atmosferycznych (odbarwienia, itp.), niewłaściwego przechowywania,
- nieautoryzowanych napraw,
- transportu za pośrednictwem firmy spedycyjnej lub poczty,
- niepoprawnej instalacji urządzenia,
- niepoprawnej eksploatacji urządzenia (patrz warunki techniczno-eksploatacyjne).

Roszczenia gwarancyjne zostają wtedy odrzucone. Ponadto gwarancja nie obejmuje roszczeń z tytułu błędnych obliczeń powstałych podczas doboru parametrów technicznych przez nabywcę czy podwykonawcę.

### **Realizacja praw Klienta następuje poprzez:**

- naprawę lub bezpłatną wymianę części uznanych przez DOSPEL za wadliwe,
- usunięcie innych wad tkwiących w urządzeniu.
- pojęcie naprawa" nie obejmuje czynności przewidzianych w instrukcji obsługi (konserwacja, czyszczenie), do których zobowiązany jest użytkownik we własnym zakresie.

Karta gwarancyjna jest ważna gdy:

- została poprawnie wypełniona,
- przedstawiana jest łącznie z paragonem lub kopią faktury (dowód zakupu),
- występuje zgodność daty zakupu na karcie gwarancyjnej z datą zakupu na paragonie czy kopii faktury.

Reklamowany produkt powinien:

- być dostarczony do specjalistycznego, autoryzowanego serwisu - preferowanego przez firmę DOSPEL, konsultantowi handlowemu firmy DOSPEL lub wysłany bezpośrednio do firmy DOSPEL za pośrednictwem firmy spedycyjnej,
- posiadać załączoną, kompletną i poprawnie wypełnioną kartę gwaran-

cyjną, kopię dowodu zakupu oraz protokół reklamacyjny (dostępny na stronie internetowej producenta bądź w miejscu zakupu produktu). Reklamacja zostanie rozpatrzona w terminie 14 dni roboczych od daty doręczenia przesyłki do siedziby firmy DOSPEL w Częstochowie lub do autoryzowanego serwisu wyznaczonego przez firmę DOSPEL. O sposobie rozstrzygnięcia reklamacji zgłaszający zostanie poinformowany drogą telefoniczną bądź kurierską.

W przypadku zagubienia karty gwarancyjnej, okres gwarancyjny wynosi 2 lata.

### **Reklamowany produkt zostanie wymieniony na nowy wtedy:**

- gdy firma DOSPEL stwierdzi, że usunięcie wady jest niemożliwe, lub koszty usunięcia wady w ocenie DOSPEL są zbyt wysokie,
  - gdy naprawiany jest po raz czwarty (w okresie gwarancyjnym), ze względu na tą samą wadę produkcyjną. Jeżeli dane urządzenie nie jest osiągalne, to może być wydane Klientowi nowe o zbliżonych gabarytach i parametrach technicznych,
- Koszty gwarancji:
- koszty dostarczenia urządzenia przez osobę korzystającą z uprawnień gwarancyjnych do serwisu, konsultanta lub producenta ponosi ta osoba,
  - koszty naprawy w pełni ponosi firma DOSPEL,
  - w przypadku odrzucenia roszczenia gwarancyjnego przez firmę DOSPEL, reklamowany produkt odesłany zostaje do miejsca nadania na koszt adresata.

### **Koszty gwarancji:**

- koszty dostarczenia urządzenia przez osobę korzystającą z uprawnień gwarancyjnych do serwisu, konsultanta lub producenta ponosi ta osoba,
- koszty naprawy w pełni ponosi firma DOSPEL,
- w przypadku odrzucenia roszczenia gwarancyjnego przez firmę DOSPEL, reklamowany produkt odesłany zostaje do miejsca nadania na koszt adresata.

O sposobie usunięcia wad lub usterek decyduje firma DOSPEL. Decyzje firmy DOSPEL podjęte co do roszczeń gwarancyjnych uważa się za decyzję ostateczną. Duplikatów kart gwarancyjnych nie wydaje się. Firma DOSPEL może uchylić się od dotrzymania terminów napraw wtedy, gdy procesy zachodzące w firmie DOSPEL zostaną zakłócone np. kłeszkami żywiołowymi czy niepokojami społecznymi lub innymi czynnikami mogącymi mieć wpływ na realizację reklamacji w terminie lub jeżeli z uwagi na brak dostępności podzespołów wada w terminie zastrzeżonym gwarancją nie może zostać usunięta.

DOSPEL nie ponosi odpowiedzialności wynikających z możliwych błędów drukarskich, które mogą się pojawić w niniejszej Karcie Gwarancyjnej / Karcie Techniczno - Eksploatacyjnej. DOSPEL rezerwuje sobie prawo do wprowadzania zmian uznanych przezeń za przydatne w odniesieniu do produkowanych wyrobów, bez zmiany ich podstawowych charakterystyk w sposób znaczący.

Za jeden z głównych celów swojej działalności firma DOSPEL obrała dążenie do zapewnienia swoim Klientom maksymalnej satysfakcji z nabytego produktu, który poprzez swoją funkcjonalność i niezawodność przyczynia się do podniesienia komfortu życia codziennego.

Thank you for purchasing our product. We are convinced that it will meet all your expectations. We wish you trouble-free operation and satisfaction with your choice. We also encourage you to share with us any comments you have about the product and our company. We are waiting for your comments by phone: +48 (34) 365 98 43. You can also send them to us electronically at: Serwis@dospel.com. DOSPEL Lider Wentylacji would like to present you a family of roof fans: WD BLDC, WD II BLDC, WDD, BLDC. EURO OD BLDC

### Application:

Fans are used in exhaust ventilation. They can be used both in public utility rooms (shops, restaurants, bars), sanitary rooms, as well as in residential premises and industrial facilities (halls, warehouses, workshops, garages).

### EURO FROM BLDC - consists of:

- Tesla-type BLDC motor with smooth speed control using a potentiometer included in the set, or using a surface-mounted regulator connected to the fan with a cable that is an additional accessory.
- bearing type: ball,

housing made of ABS plastic, resistant to corrosion and mechanical damage.

Additionally, the fan is equipped with a base, a protective grill and a canopy. Static and dynamic balancing of the turbine guarantees reliable fan durability.

### WD BLDC, WD II BLDC, WDD BLDC - consist of:

- Tesla-type BLDC motor with smooth speed control using a potentiometer included in the set, or using a surface-mounted regulator connected to the fan with a cable that is an additional accessory.
- bearing type: ball,
- casing made of galvanized or powder-coated galvanized sheet metal, resistant to corrosion and mechanical damage. Static and dynamic balancing of the turbine guarantees reliable fan durability.

### Installation:

WD BLDC, WD II BLDC, WDD BLDC, EURO OD BLDC fans are intended for installation on roofs and exhaust ventilation ducts.

After unpacking the fan, check: durability of connections in the junction box,

- condition of the fan housing (dents, distortions),
- the turbine should not rub against the housing.

It is recommended to carry out the above activities due to possible damage during transport.

If the above-mentioned faults are not found, you can proceed to install the fan at the target location:

- prepare electrical connections for the fan,
- trace the location of the mounting holes relative to

basics,

- mount the fan in the target place, - tighten the screws.

### Exploitation:

WD BLDC, WD II BLDC, WDD BLDC, EURO OD BLDC fans do not require frequent and detailed inspections\*, but at least once a year. They are designed for continuous operation.

\*Depending on the conditions where the fan operates.

### Maintenance:

To remove dirt from the inside of the fan, proceed as follows:

- disconnect the fan from the electrical network,
- dismantle the fan by unscrewing the mounting screws,
- wash all details with a damp cloth with a small amount of detergent, taking care not to wet the engine,
- thoroughly wipe all fan elements dry with a cloth,
- mount the fan in the target place,
- connect the fan to the mains.

### ATTENTION!!!

Connection to the electrical network should be carried out by a qualified electrician with SEP qualifications up to 1kV! Before carrying out any maintenance or adjustment activities, disconnect the fan from the electrical network! The electrical installation must include a switch with a distance between the contacts of all poles of not less than 3 mm.

Appropriate measures must be taken to avoid reverse flow of gases into the room from an open flue or other open flame appliances. It is mandatory to absolutely ground the WD BLDC, WD II BLDC, WDD BLDC fan!

The fans should not be used in rooms containing increased amounts of moisture and as explosion-proof fans. All maintenance activities should be performed after disconnecting the fan from the electrical network, even if the fan is not working!!! It is forbidden to approach the fan during operation or without first disconnecting the power supply from the electrical installation! Installing the fan in a manner inconsistent with the instructions or operating the fan even partially dismantled is prohibited!

It is essential to connect the ground wire (yellow-green) (WD BLDC, WD II BLDC, WDD BLDC)

Please check the direction of rotation of the turbine after connection, as the wrong direction of rotation will result in incorrect operation of the device. The direction of rotation should correspond to the direction of the rotation arrow. In case of damage, repairs should be carried out by a specialist service. Before starting the engine, check all screw connections and tighten them, if necessary.

## Scope and extent of territories

DOSPSEL ensures efficient operation of the device in accordance with the technical and operational conditions attached to the warranty. The warranty covers assembly and material defects of the devices. This warranty is valid on the territory of the Republic of Poland. The warranty covers free repair of the device for a period of 5 years from the date of purchase - provided that the bearings are replaced in the 3rd year of use at an authorized service center (for a fee). The devices are delivered to the service center at the customer's expense. Claims under the warranty arise from the date of purchase of the device. However, they expire upon the expiry of the last day of the warranty period for a given product, counted from the date of purchase, referred to above in relation to specific products. This warranty does not exclude, limit or suspend the buyer's rights resulting from the non-compliance of the goods with the contract.

## Exclusions:

The warranty does not cover defects resulting from:

- effects of mechanical forces,
- pollution,
- reworks,
- design changes,
- activities related to maintenance and cleaning of the device,
- accidents,
- natural disasters,
- action of chemical agents,
- weather conditions (discoloration, etc.), improper storage,
- unauthorized repairs,
- transport via forwarding company or post,
  - incorrect installation of the device,
  - incorrect use of the device (see conditions technical and operational).

Warranty claims are then rejected. Moreover, the warranty does not cover claims for incorrect calculations resulting from the selection of technical parameters by the purchaser or subcontractor.

## The Customer's rights are exercised through:

- repair or free replacement of parts considered by DOSPEL to be defective,
- removal of other defects in the device.
- the term "repair" does not include activities provided for in the user manual (maintenance, cleaning), which the user is obliged to perform on his own.

The warranty card is valid when:

- has been completed correctly,
- is presented together with the receipt or a copy of the invoice (proof of purchase),
- the purchase date on the warranty card matches the purchase date

on the receipt or invoice copy.

The advertised product should:

- be delivered to a specialized, authorized service - preferred by DOSPEL, to a DOSPEL sales consultant or sent directly to DOSPEL via a forwarding company,
- have an attached, complete and correctly completed warranty card, a copy of the proof of purchase and a complaint protocol (available on the manufacturer's website or at the place of purchase of the product).

The complaint will be considered within 14 business days from the date of delivery of the shipment to the headquarters of DOSPEL in Częstochowa or to an authorized service designated by DOSPEL. The complainant will be informed about the method of resolving the complaint by telephone or courier.

If the warranty card is lost, the warranty period is 2 years.

## The complained product will be replaced with a new one when:

- when DOSPEL finds that removing the defect is impossible, or the costs of removing the defect are too high in DOSPEL's opinion,
- when it is repaired for the fourth time (during the warranty period) due to the same manufacturing defect. If a given device is not available, a new one with similar dimensions and technical parameters may be issued to the Customer,

## Warranty costs:

- the costs of delivering the device by the person exercising warranty rights to the service, consultant or manufacturer are borne by this person,
  - repair costs are fully borne by DOSPEL,
  - if the warranty claim is rejected by DOSPEL, the complained product is sent back to the place of origin at the addressee's expense.
- DOSPSEL decides on how to remove defects or faults. DOSPEL's decisions regarding warranty claims are considered final. Duplicate warranty cards are not issued. DOSPEL may avoid meeting repair deadlines when the processes taking place at DOSPEL are disrupted, e.g. by natural disasters or social unrest or other factors that may affect the timely processing of complaints or if, due to the lack of availability of components, the defect occurs within the warranty period. cannot be deleted.
- DOSPSEL is not responsible for possible printing errors that may appear in this Warranty Card/Technical and Operational Card. DOSPEL reserves the right to make changes it considers useful to the product

Благодарим вас за покупку нашего продукта. Мы убеждены, что он оправдает все ваши ожидания. Желаем Вам бесперебойной работы и удовлетворения своим выбором. Мы также рекомендуем вам поделиться с нами любыми комментариями о продукте и нашей компании. Ждем ваших комментариев по телефону: +48 (34) 365 98 43. Вы также можете отправить их нам в электронном виде на адрес: [Servis@dospel.com](mailto:Servis@dospel.com).

DOSPЕL Lider Wentylacji представляет вам семейство крышных вентиляторов: WD BLDC, WD II BLDC, WDD, BLDC. EURO OD БЛДЦ

#### Приложение:

Вентиляторы используются в вытяжной вентиляции. Их можно использовать как в общественных подсобных помещениях (магазинах, ресторанах, барах), санитарных помещениях, так и в жилых помещениях и на промышленных объектах (залах, складах, мастерских, гаражах).

#### ЕВРО ОТ БЛДЦ – состоит из:

- Двигатель BLDC типа Tesla с плавной регулировкой скорости с помощью потенциометра, входящего в комплект, либо с помощью регулятора накладного монтажа, подключаемого к вентилятору кабелем, являющимся дополнительным аксессуаром.

- тип подшипника: шариковый,

Корпус из АБС-пластика, устойчивого к коррозии и механическим повреждениям.

Дополнительно вентилятор оснащен основанием, защитной решеткой и козырьком. Статическая и динамическая балансировка турбины гарантирует надежную долговечность вентилятора.

#### WD BLDC, WD II BLDC, WDD BLDC – состоят из:

- Двигатель BLDC типа Tesla с плавной регулировкой скорости с помощью потенциометра, входящего в комплект, либо с помощью регулятора накладного монтажа, подключаемого к вентилятору кабелем, являющимся дополнительным аксессуаром.

- тип подшипника: шариковый,

- корпус из оцинкованного листового металла с порошковым покрытием, устойчивого к коррозии и механическим повреждениям. Статическая и динамическая балансировка турбины гарантирует надежную долговечность вентилятора.

#### Монтаж:

Вентиляторы WD BLDC, WD II BLDC, WDD BLDC, EURO OD BLDC предназначены для установки на крышах и в вытяжных вентиляционных каналах.

Распаковав вентилятор, проверьте: прочность соединений в распределительной коробке,

- состояние корпуса вентилятора (вмятины, перекосы),

- турбина не должна тереться о корпус.

Рекомендуется выполнить вышеуказанные действия из-за возможных повреждений при транспортировке.

**Если вышеперечисленные неисправности не обнаружены, можно приступать к установке вентилятора на запланированное место:**

- подготовить электрические соединения для вентилятора,

- проследить расположение крепежных отверстий относительно основы,

- установите вентилятор в намеченное место, - затяните винты.

#### Эксплуатация:

Вентиляторы WD BLDC, WD II BLDC, WDD BLDC, EURO OD BLDC требуют не частого и детального осмотра\*, а не реже одного раза в год. Они рассчитаны на непрерывную работу.

\*В зависимости от условий работы вентилятора.

#### Обслуживание:

Чтобы удалить грязь изнутри вентилятора, действуйте следующим образом:

- отключить вентилятор от электросети,

- демонтируйте вентилятор, открутив винты крепления,

- промойте все детали влажной тряпкой с небольшим количеством мощного средства, стараясь не намочить двигатель,

- тщательно протрите насухо тряпкой все элементы вентилятора,

- установить вентилятор в намеченном месте,

- подключите вентилятор к сети.

#### ВНИМАНИЕ!!!

Подключение к электрической сети должен производить

квалифицированный электрик с квалификацией СЭП до 1кВ!

Перед проведением любых работ по техническому обслуживанию или регулировке отключите вентилятор от электрической сети!

Электроустановка должна включать выключатель с расстоянием между контактами всех полюсов не менее 3 мм.

Необходимо принять соответствующие меры, чтобы избежать обратного потока газов в помещение из открытого дымохода или других приборов с открытым пламенем.

Обязательно заземлите вентиляторы WD BLDC, WD II BLDC, WDD BLDC!

Вентиляторы не следует использовать в помещениях с повышенным содержанием влаги и как взрывозащищенные. Все работы по

техническому обслуживанию следует производить после отключения вентилятора от электрической сети, даже если вентилятор не работает!!!

Запрещается приближаться к вентилятору во время работы или без предварительного отключения электропитания от электроустановки!

Установка вентилятора способом, противоречащим инструкции, а также эксплуатация вентилятора, даже частично разобранного, запрещены! Обязательно подooseдините провод заземления (желто-зеленый) (WD BLDC, WD II BLDC, WDD BLDC).

Пожалуйста, проверьте направление вращения турбины после подключения, так как неправильное направление вращения приведет к неправильной работе устройства. Направление вращения должно соответствовать направлению стрелки вращения. В случае повреждения ремонт должен выполнять специализированный сервис. Перед запуском двигателя проверьте все резьбовые соединения и при необходимости подтяните их.

#### Объем и территориальная область действия гарантии:

ДОСПЕЛ обеспечивает эффективную работу устройства в соответствии с техническими и эксплуатационными условиями, прилагаемыми к гарантии. Гарантия распространяется на дефекты сборки и материалов



устройств. Данная гарантия действительна на территории Республики Польша.

Гарантия распространяется на бесплатный ремонт устройства сроком на 5 лет с момента покупки – при условии замены подшипников на 3-м году использования в авторизованном сервисном центре (за отдельную плату). Доставка устройств в сервисный центр осуществляется за счет клиента.

Претензии по гарантии возникают с момента покупки устройства. Однако срок их действия истекает по истечении последнего дня гарантийного срока на данный продукт, отсчитываемого с даты покупки, упомянутой выше в отношении конкретных продуктов. Настоящая гарантия не исключает, не ограничивает и не приостанавливает права покупателя, возникающие в результате несоответствия товара договору.

#### **Исключения:**

Гарантия не распространяется на дефекты, возникшие в результате:

- воздействие механических сил,
  - загрязнение,
  - переделки,
  - изменения дизайна,
  - деятельность, связанная с обслуживанием и чисткой устройства,
  - несчастные случаи,
  - Стихийные бедствия,
  - действие химических агентов,
  - погодные условия (изменение цвета и т.п.), неправильное хранение,
  - несанкционированный ремонт,
  - транспортировка через транспортно-экспедиционную компанию или почту,
  - неправильная установка устройства,
  - неправильное использование устройства (см. условия технического и эксплуатационный).
- В этом случае гарантийные претензии отклоняются. Кроме того, гарантия не распространяется на претензии по неправильным расчетам, возникшим в результате выбора технических параметров покупателем или субподрядчиком.

#### **Права Заказчика реализуются посредством:**

- ремонт или бесплатная замена деталей, которые компания DOSPEL считает неисправными,
  - устранение других дефектов устройства.
- в термин «ремонт» не входят предусмотренные в руководстве пользователя действия (техническое обслуживание, чистка), которые пользователь обязан выполнять самостоятельно.

#### **Гарантийный талон действителен, если:**

- заполнено правильно,
  - предоставляется вместе с чеком или копией счета-фактуры (доказательства покупки),
  - дата покупки на гарантийном талоне совпадает с датой покупки на чеке или копии счета-фактуры.
- Рекламируемый товар должен:
- быть доставлены в специализированную авторизованную службу (по выбору DOSPEL), торговому консультанту DOSPEL или отправлены непосредственно в DOSPEL через транспортную компанию,

- иметь приложенный, полный и правильно заполненный гарантийный талон, копию доказательства покупки и протокола рекламации (доступны на сайте производителя или по месту приобретения товара). Жалоба будет рассмотрена в течение 14 рабочих дней со дня доставки груза в штаб-квартиру DOSPEL в Ченстохове или в уполномоченную службу, назначенную DOSPEL. О способе решения жалобы заявитель будет проинформирован по телефону или курьером.

В случае утери гарантийного талона гарантийный срок составляет 2 года.

#### **Рекламируемый товар будет заменен на новый в следующих случаях:**

- когда DOSPEL обнаруживает, что устранение дефекта невозможно или затраты на устранение дефекта, по мнению DOSPEL, слишком высоки,
  - при четвертом ремонте (в течение гарантийного срока) по причине того же производственного дефекта. В случае отсутствия данного устройства Заказчику может быть выдано новое с аналогичными размерами и техническими параметрами,
- Гарантийные расходы:
- расходы по доставке устройства лицом, осуществляющим гарантийные права на сервис, консультантом или производителем, несет это лицо,
  - расходы на ремонт полностью несет компания DOSPEL,
  - если компания DOSPEL отклоняет гарантийную претензию, рекламируемый товар отправляется обратно в место происхождения за счет получателя.

#### **Гарантийные расходы:**

- расходы по доставке устройства лицом, осуществляющим гарантийные права на сервис, консультантом или производителем, несет это лицо,
  - расходы на ремонт полностью несет компания DOSPEL,
  - если компания DOSPEL отклоняет гарантийную претензию, рекламируемый товар отправляется обратно в место происхождения за счет получателя.
- DOSPEL решает, как устранить дефекты или неисправности. Решения DOSPEL относительно гарантийных претензий считаются окончательными. Дубликаты гарантийных талонов не выдаются. Компания DOSPEL может не соблюдать сроки ремонта, если процессы, происходящие в компании DOSPEL, нарушаются, например, из-за стихийных бедствий, социальных волнений или других факторов, которые могут повлиять на своевременную обработку рекламаций, или если из-за отсутствия компонентов дефект возникает в течение гарантийный срок не может быть удален.
- Компания DOSPEL не несет ответственности за возможные ошибки печати, которые могут появиться в настоящем гарантийном талоне/техническом и эксплуатационном талоне. DOSPEL оставляет за собой право вносить изменения, которые считает полезными, в отношении выпускаемой продукции, без существенного изменения ее основных характеристик.
- Одной из основных целей ее деятельности является стремление обеспечить своим клиентам максимальное удовлетворение приобретаемым товаром, который за счет своей функциональности и надежности способствует повышению комфорта повседневной жизни.

## Podłączenie elektryczne

Zasilanie 230V 50Hz

– przewód 3 żyłowy L (brązowy), N (niebieski),  
żółto-zielony (ochronny)  
Sterowanie prędkością obrotową  
0-10V

Przewód 3 żyłowy: biały - masa (-),  
zielony - sterowanie, brązowy (+  
10V)

Prędkość obrotową można regulować przez podłączenie potencjometru oraz przy pomocy każdego sterownika, który ma możliwość sterowania w zakresie 0-10V. np.: panele ściennie, sterowniki inteligentnego domu, systemy BMS.

## Electrical connection

Power supply 230V 50Hz

– 3-wire cable L (brown), N (blue),  
yellow-green (protective)  
Rotational speed control 0-10V

3-wire cable: white - ground (-),  
green - control, brown (+ 10V)

The rotational speed can be adjusted by connecting a potentiometer and using any controller that can control in the range of 0-10V. e.g.: wall panels, smart home controllers, BMS systems.

## Электрическое подключение

Электропитание 230В 50Гц

– 3-жильный кабель L (коричневый), N (синий),  
желто-зеленый (защитный)  
Контроль скорости вращения  
0-10 В

3-жильный кабель: белый –  
масса (-),  
зеленый – контрольный,  
коричневый (+10В)

Скорость вращения можно регулировать, подключив потенциометр и используя любой контроллер, способный управлять в диапазоне 0-10В. например: стеновые панели, контроллеры умного дома, системы BMS.

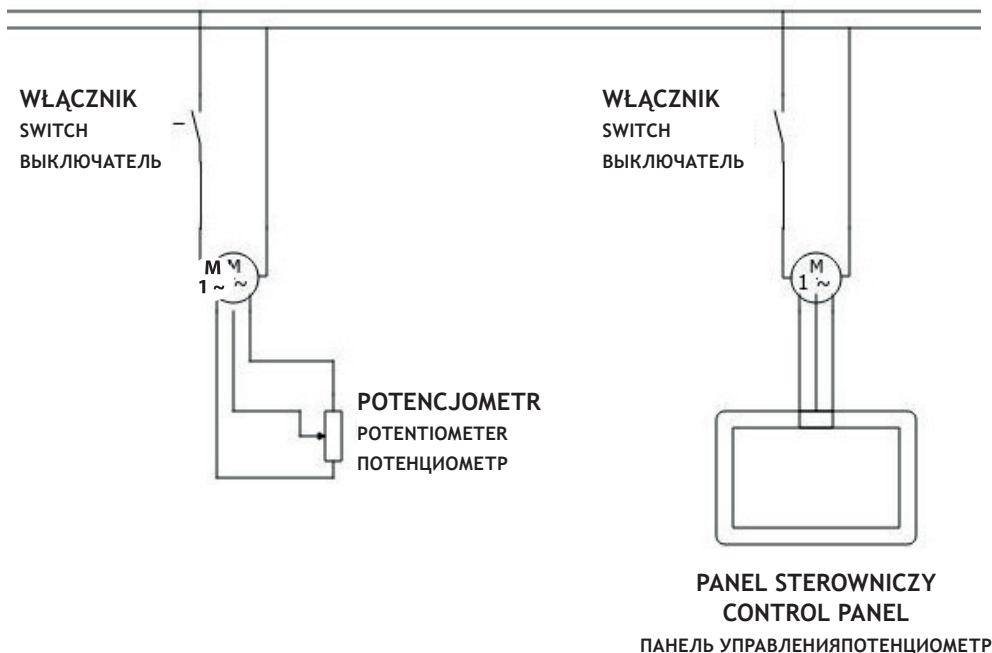

## PRZYKŁADOWE PODŁĄCZENIE

Example connection / Пример подключения









## WD BLDC

RODZAJ TYPE / ТИП	JEDNOSTKA UNIT / ЕДИНИЦА	WD BLDC 200	WD BLDC 250	WD BLDC 315
WYDATEK POWIETRZA AIR FLOW / РАСХОД ВОЗДУХА	[m <sup>3</sup> /h]	1300	1650	2100
CIŚNIENIE STATYCZNE STATIC PRESSURE / СТАТИЧЕСКОЕ ДАВЛЕНИЕ	[Pa]	485	515	610
CIŚNIENIE STATYCZNE STATIC PRESSURE / СТАТИЧЕСКОЕ ДАВЛЕНИЕ	[mm H <sub>2</sub> O]	49,4	52,5	62,2
CIŚNIENIE AKUSTYCZNE ACCOUSTIC PRESSURE / ЗВУКОВОЕ ДАВЛЕНИЕ	[dB(A)]	68	70	72
NAPIĘCIE ZASILANIA SUPPLY VOLTAGE / НАПРЯЖЕНИЕ ПИТАНИЯ	[V/Hz]	230/50 220/60	230/50 220/60	230/50 220/60
OBROTNY SILNIKA ENGINE RPM / ОБОРОТЫ ДВИГАТЕЛЯ	[obr./min] [RPM] / [об/мин]	2600	2400	2250
MOC POWER / ВЛАСТЬ	[W]	80	90	140
MAKS. TEMP. PRACY MAX. WORK. TEMPERATURE МАКС. ТЕМП. РАБОТА	[°C]	70	70	70
WAGA WEIGHT / ВЕСЫ	[kg]	6	6,5	8,8
STOPIEŃ OCHRONY IP CODE / УРОВЕНЬ БЕЗОПАСНОСТИ	[IP]	X4	X4	X4
KLASA IZOLACJI INSULATION CLASS / КЛАСС ИЗОЛЯЦИИ				





## WD II BLDC

RODZAJ TYPE / ТИП	JEDNOSTKA UNIT / ЕДИНИЦА	WD II BLDC 150	WD II BLDC 200	WD II BLDC 250	WD II BLDC 315
WYDATEK POWIETRZA AIR FLOW / РАСХОД ВОЗДУХА	[m <sup>3</sup> /h]	650	1500	1800	2350
CIŚNIENIE STATYCZNE STATIC PRESSURE / СТАТИЧЕСКОЕ ДАВЛЕНИЕ	[Pa]	310	485	515	610
CIŚNIENIE STATYCZNE STATIC PRESSURE / СТАТИЧЕСКОЕ ДАВЛЕНИЕ	[mm H <sub>2</sub> O]	31,6	49,4	52,5	62,2
CIŚNIENIE AKUSTYCZNE ACCOUSTIC PRESSURE / ЗВУКОВОЕ ДАВЛЕНИЕ	[dB(A)]	63	68	70	72
NAPIĘCIE ZASILANIA SUPPLY VOLTAGE / НАПРЯЖЕНИЕ ПИТАНИЯ	[V/Hz]	230/50 220/60	230/50 220/60	230/50 220/60	230/50 220/60
OBROTNY SILNIKA ENGINE RPM / ОБОРОТЫ ДВИГАТЕЛЯ	[obr./min] [RPM] / [об/мин]	2523	2600	2400	2250
MOC POWER / ВЛАСТЬ	[W]	52	80	90	140
MAKS. TEMP. PRACY MAX. WORK. TEMPERATURE МАКС. ТЕМП. РАБОТА	[°C]	70	70	70	70
WAGA WEIGHT / ВЕСЫ	[kg]	2,4	3,1	4,1	6,5
STOPIEŃ OCHRONY IP CODE / УРОВЕНЬ БЕЗОПАСНОСТИ	[IP]	X4	X4	X4	X4
KLASA IZOLACJI INSULATION CLASS / КЛАСС ИЗОЛЯЦИИ					

## EURO 0D BLDC

RODZAJ TYPE / ТИП	JEDNOSTKA UNIT / ЕДИНИЦА	EURO 0D BLDC 150
WYDATEK POWIETRZA AIR FLOW / РАСХОД ВОЗДУХА	[m <sup>3</sup> /h]	550
CIŚNIENIE STATYCZNE STATIC PRESSURE / СТАТИЧЕСКОЕ ДАВЛЕНИЕ	[Pa]	310
CIŚNIENIE STATYCZNE STATIC PRESSURE / СТАТИЧЕСКОЕ ДАВЛЕНИЕ	[mm H <sub>2</sub> O]	31,61
CIŚNIENIE AKUSTYCZNE ACOUSTIC PRESSURE / ЗВУКОВОЕ ДАВЛЕНИЕ	[dB(A)]	59
NAPIĘCIE ZASILANIA SUPPLY VOLTAGE / НАПРЯЖЕНИЕ ПИТАНИЯ	[V/Hz]	230/50 220/60
OBROTY SILNIKA ENGINE RPM / ОБОРОТЫ ДВИГАТЕЛЯ	[obr./min]	2500
MOC POWER / ВЛАСТЬ	[W]	45
MAKS. TEMP. PRACY MAX. WORK. TEMPERATURE МАКС. ТЕМП. РАБОТА	[°C]	70
WAGA WEIGHT / ВЕСЫ	[kg]	2,8
STOPIEŃ OCHRONY IP CODE / УРОВЕНЬ БЕЗОПАСНОСТИ	[IP]	X4
KLASA IZOLACJI INSULATION CLASS / КЛАСС ИЗОЛЯЦИИ		 / II

## WDD BLDC

RODZAJ TYPE / ТИП	JEDNOSTKA UNIT / ЕДИНИЦА	WDD BLDC 150	WDD BLDC 200	WDD BLDC 250	WDD BLDC 315
WYDATEK POWIETRZA AIR FLOW / РАСХОД ВОЗДУХА	[m <sup>3</sup> /h]	500	1100	1500	2100
CIŚNIENIE STATYCZNE STATIC PRESSURE / СТАТИЧЕСКОЕ ДАВЛЕНИЕ	[Pa]	320	480	550	580
CIŚNIENIE STATYCZNE STATIC PRESSURE / СТАТИЧЕСКОЕ ДАВЛЕНИЕ	[mm H <sub>2</sub> O]	32,6	48,9	56,1	59,1
CIŚNIENIE AKUSTYCZNE ACOUSTIC PRESSURE / ЗВУКОВОЕ ДАВЛЕНИЕ	[dB(A)]	62	72	75	76
NAPIĘCIE ZASILANIA SUPPLY VOLTAGE / НАПРЯЖЕНИЕ ПИТАНИЯ	[V/Hz]	230/50 220/60	230/50 220/60	230/50 220/60	230/50 220/60
OBROTY SILNIKA ENGINE RPM / ОБОРОТЫ ДВИГАТЕЛЯ	[obr./min]	2523	2600	2400	2250
MOC POWER / ВЛАСТЬ	[W]	52	80	90	140
MAKS. TEMP. PRACY MAX. WORK. TEMPERATURE МАКС. ТЕМП. РАБОТА	[°C]	70	70	70	70
WAGA WEIGHT / ВЕСЫ	[kg]	6,5	7,5	8,5	10,5
STOPIEŃ OCHRONY IP CODE / УРОВЕНЬ БЕЗОПАСНОСТИ	[IP]	X4	X4	X4	X4
KLASA IZOLACJI INSULATION CLASS / КЛАСС ИЗОЛЯЦИИ					

# CHARAKTERYSTYKI PRZEPLYWOWE WYDAJNOŚCI

PERFORMANCE FLOW CHARACTERISTICS / РАБОЧИЕ ХАРАКТЕРИСТИКИ

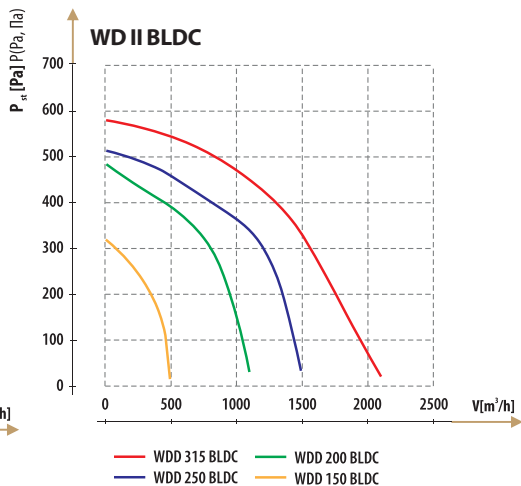
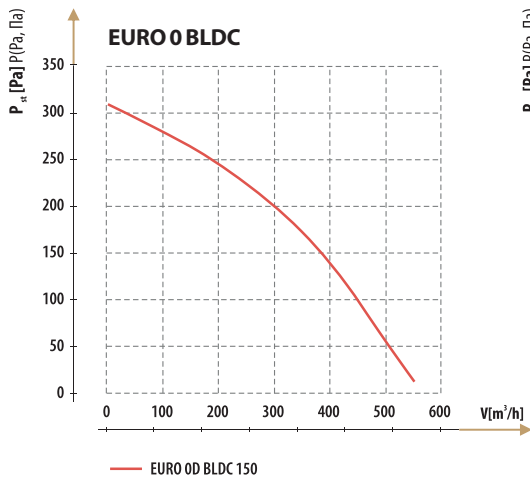
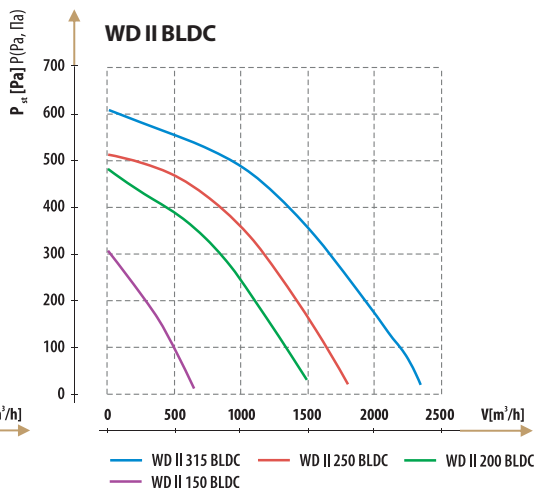
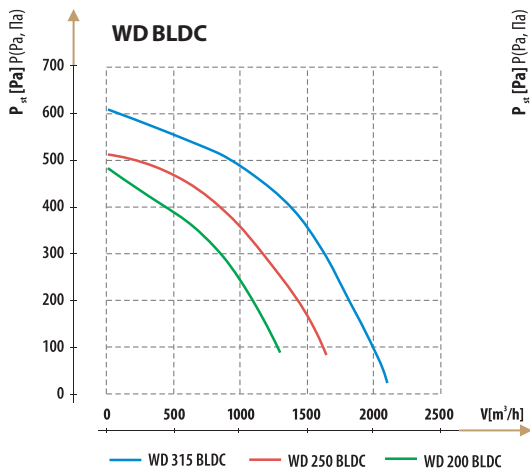

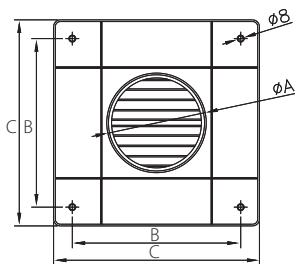
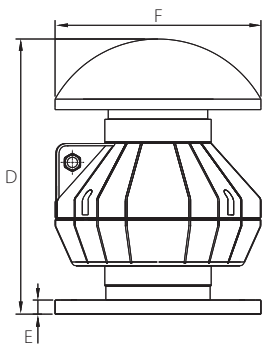

	A	B	C	D	E	F
EURO 0D	145	240	300	410	20	300

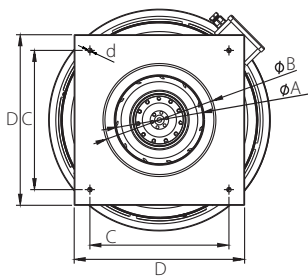
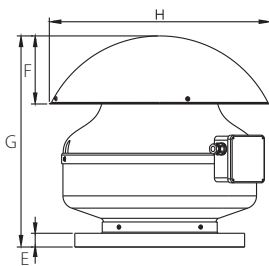

	A	B	C	D	E	F	G	H	d
WD 200	158	198	245	300	25	115	345	385	8
WD 250	175	248	245	300	25	120	365	430	8
WD 315	190	314	330	400	30	135	410	540	11

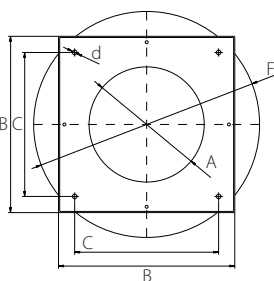
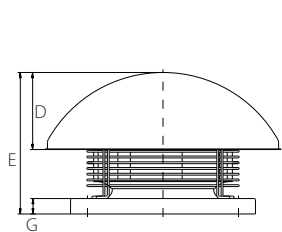

	A	B	C	D	E	F	G	d
WD II 150	125	310	245	125	220	386	20	9
WD II 200	145	310	245	125	230	386	20	9
WD II 250	165	310	245	125	240	430	20	9
WD II 315	180	410	330	140	260	542	20	11

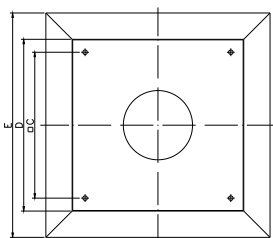
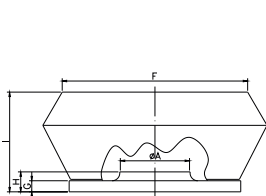

	A	C	D	E	F	G	H	I
WDD 150	125	250	310	405	335	20	36	180
WDD 200	145	250	310	405	335	20	36	180
WDD 250	165	245	310	405	335	20	36	180
WDD 315	180	330	410	540	470	20	36	210

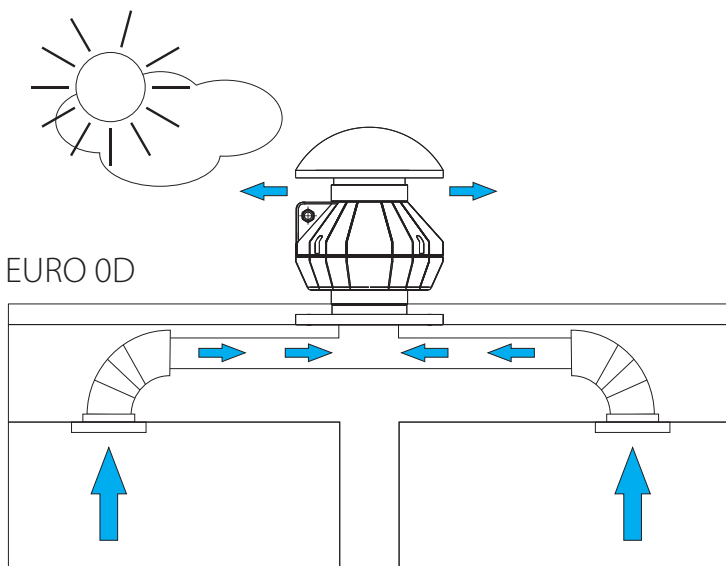

Montaż dachowy - wyciąg do istniejącej wentylacji.  
 Roof installation - exhaust to the existing ventilation.  
 Монтаж на крышу - вытяжка в существующую систему вентиляции.

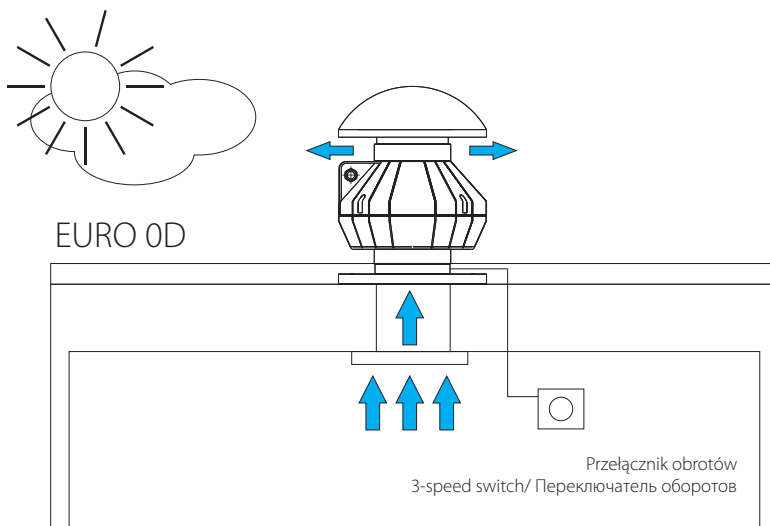

Montaż dachowy - wyciąg na zewnątrz budynku przy zastosowaniu zestawu montażowego.  
 Roof installation - exhaust outside the building using the installation set.  
 Монтаж на крышу - вытяжка наружу здания при помощи монтажного набора.

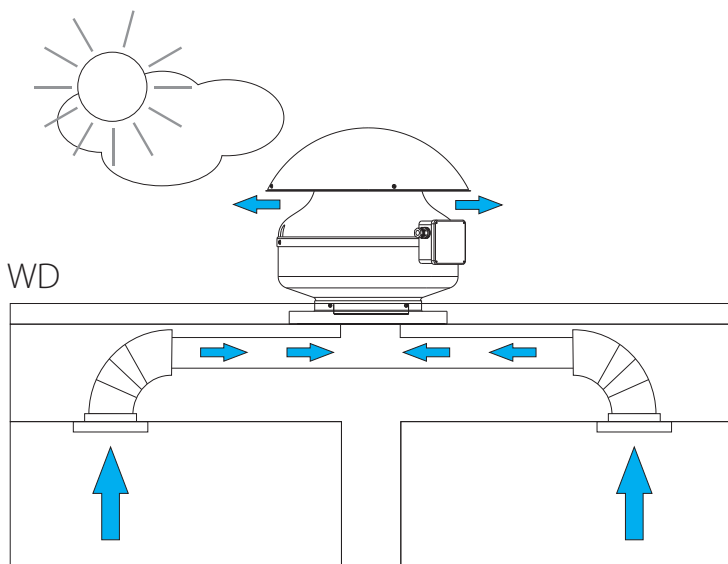

Montaż dachowy - wyciąg do istniejącej wentylacji.  
 Roof installation - exhaust to the existing ventilation.  
 Монтаж на крышу - вытяжка в существующую систему вентиляции.

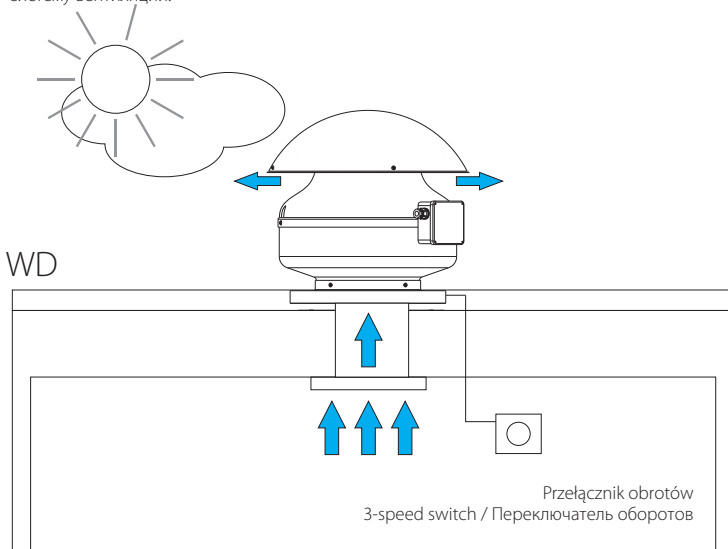

Montaż dachowy - wyciąg na zewnątrz budynku przy zastosowaniu zestawu montażowego.  
 Roof installation - exhaust outside the building using the installation set.  
 Монтаж на крышу - вытяжка наружу здания при помощи монтажного набора.



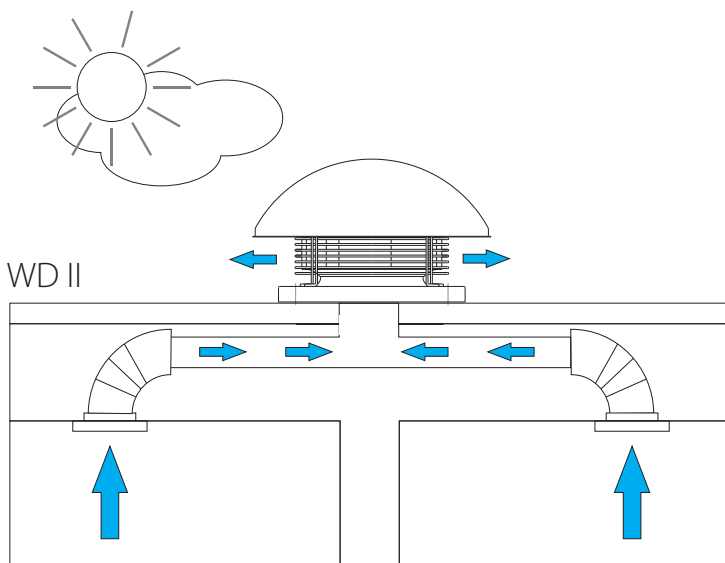

Montaż dachowy - wyciąg do istniejącej wentylacji.  
 Roof installation - exhaust to the existing ventilation.  
 Монтаж на крышу - вытяжка в существующую систему вентиляции.

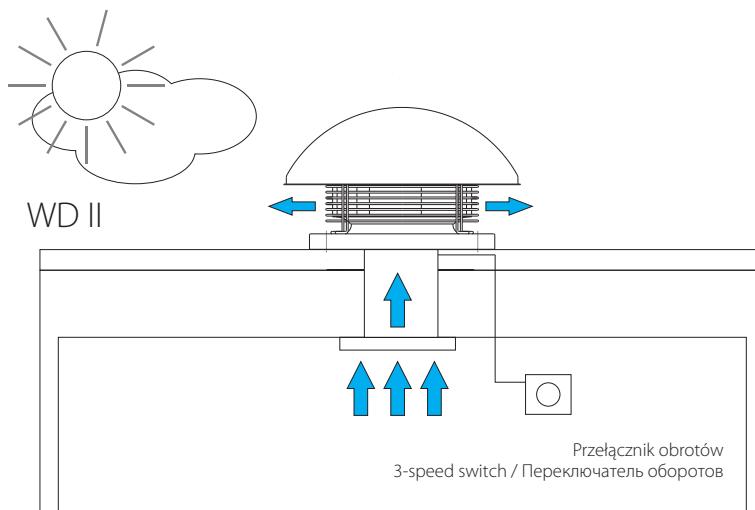

Montaż dachowy - wyciąg na zewnątrz budynku przy zastosowaniu zestawu montażowego.  
 Roof installation - exhaust outside the building using the installation set.  
 Монтаж на крышу - вытяжка наружу здания при помощи монтажного набора.

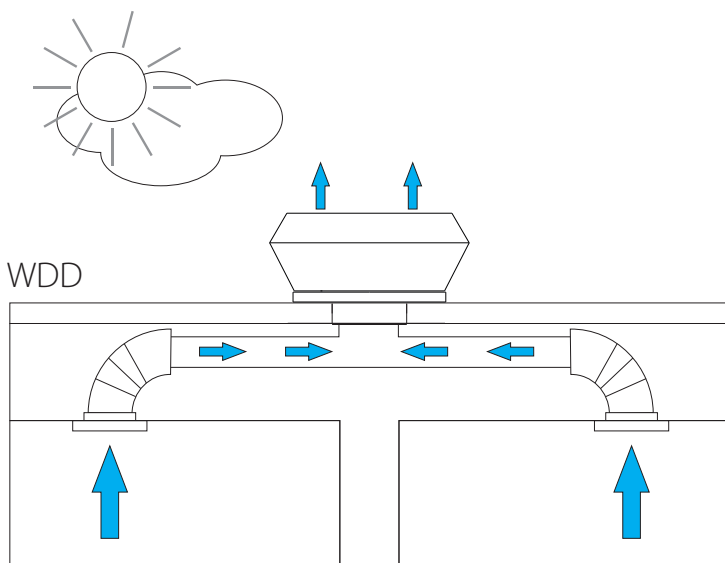

Montaż dachowy - wyciąg do istniejącej wentylacji.  
 Roof installation - exhaust to the existing ventilation.  
 Монтаж на крышу - вытяжка в существующую систему вентиляции.

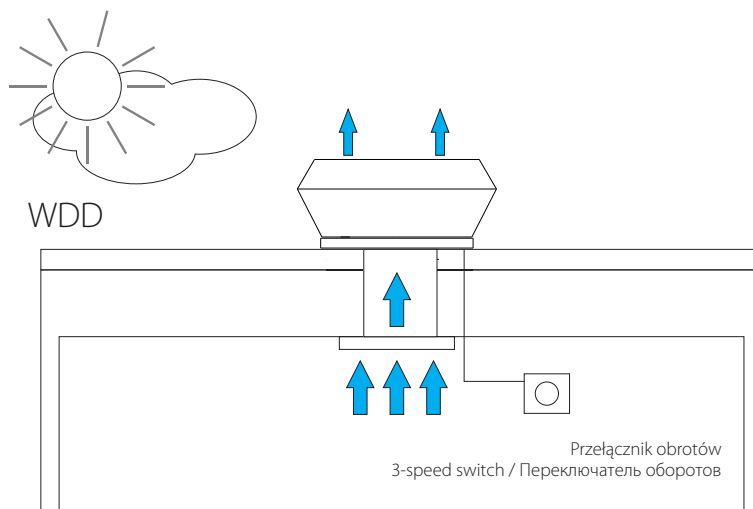

Montaż dachowy - wyciąg na zewnątrz budynku przy zastosowaniu zestawu montażowego.  
 Roof installation - exhaust outside the building using the installation set.  
 Монтаж на крышу - вытяжка наружу здания при помощи монтажного набора.

# KARTA GWARANCYJNA NR .....

data zgłoszenia i nr zlecenia	data wykonania naprawy	wyszczególnienie materiałów i czynności naprawczych	numer montera podpis

<p><b>MODEL:</b></p> <p>nr fabryczny: .....</p> <p>data sprzedaży: .....</p> <div data-bbox="129 799 400 949" style="border: 1px solid black; padding: 5px; margin: 5px 0;">pieczęć sprzedającego:</div> <p>karta gwarancyjna stanowi załącznik do rachunku nr .....</p> <p>data: .....</p> <div data-bbox="129 1166 400 1316" style="border: 1px solid black; padding: 5px; margin: 5px 0;">podpis i pieczęć zakładu naprawiającego:</div>	<p><b>MODEL:</b></p> <p>nr fabryczny: .....</p> <p>data sprzedaży: .....</p> <div data-bbox="427 799 698 949" style="border: 1px solid black; padding: 5px; margin: 5px 0;">pieczęć sprzedającego:</div> <p>karta gwarancyjna stanowi załącznik do rachunku nr .....</p> <p>data: .....</p> <div data-bbox="427 1166 698 1316" style="border: 1px solid black; padding: 5px; margin: 5px 0;">podpis i pieczęć zakładu naprawiającego:</div>	<p><b>MODEL:</b></p> <p>nr fabryczny: .....</p> <p>data sprzedaży: .....</p> <div data-bbox="719 799 990 949" style="border: 1px solid black; padding: 5px; margin: 5px 0;">pieczęć sprzedającego:</div> <p>karta gwarancyjna stanowi załącznik do rachunku nr .....</p> <p>data: .....</p> <div data-bbox="719 1166 990 1316" style="border: 1px solid black; padding: 5px; margin: 5px 0;">podpis i pieczęć zakładu naprawiającego:</div>
---	---	---



**Selektywna zbiórka sprzętu elektronicznego i elektrycznego.**

Po okresie eksploatacji wyrobu nie należy utylizować jako nieposortowany odpad komunalny.

# WARRANTY CARD NO .....

date applications and order number	date performance repairs	specification of materials and repair activities	installer number signature

<p><b>MODEL:</b></p> <p>serial no: .....</p> <p>sale date: .....</p> <div data-bbox="128 831 400 979" style="border: 1px solid black; padding: 5px; margin: 10px 0;">seller stamp:</div> <p>the warranty card is attached</p> <p>to account no .....</p> <p>date: .....</p> <div data-bbox="128 1198 400 1347" style="border: 1px solid black; padding: 5px; margin: 10px 0;">signature and stamp of the repairing plant:</div>	<p><b>MODEL:</b></p> <p>serial no: .....</p> <p>sale date: .....</p> <div data-bbox="426 831 698 979" style="border: 1px solid black; padding: 5px; margin: 10px 0;">seller stamp:</div> <p>the warranty card is attached</p> <p>to account no .....</p> <p>date: .....</p> <div data-bbox="426 1198 698 1347" style="border: 1px solid black; padding: 5px; margin: 10px 0;">signature and stamp of the repairing plant:</div>	<p><b>MODEL:</b></p> <p>serial no: .....</p> <p>sale date: .....</p> <div data-bbox="717 831 990 979" style="border: 1px solid black; padding: 5px; margin: 10px 0;">seller stamp:</div> <p>the warranty card is attached</p> <p>to account no .....</p> <p>date: .....</p> <div data-bbox="717 1198 990 1347" style="border: 1px solid black; padding: 5px; margin: 10px 0;">signature and stamp of the repairing plant:</div>
---	---	---



**Selective collection of electronic and electrical equipment.**  
 After the period of use, the product should not be disposed of as unsorted municipal waste.

# Гарантийный талон № .....

Дата уведомления и номер поручения	Дата проведения ремонта	Подробное описание ремонтных материалов и действий	Номер монтера, подпись

<p><b>Модель:</b></p> <p>Фабричный номер: .....</p> <p>Дата продажи: .....</p> <div data-bbox="117 831 387 979" style="border: 1px solid black; padding: 5px; min-height: 80px;"> <p>Подпись продающего:</p> </div> <p>Гарантийный талон является дополнением к счету номер .....</p> <p>Дата: .....</p> <div data-bbox="117 1198 387 1347" style="border: 1px solid black; padding: 5px; min-height: 80px;"> <p>Подпись и печать предприятия производящего ремонт:</p> </div>	<p><b>Модель:</b></p> <p>Фабричный номер: .....</p> <p>Дата продажи: .....</p> <div data-bbox="409 831 679 979" style="border: 1px solid black; padding: 5px; min-height: 80px;"> <p>Подпись продающего:</p> </div> <p>Гарантийный талон является дополнением к счету номер .....</p> <p>Дата: .....</p> <div data-bbox="409 1198 679 1347" style="border: 1px solid black; padding: 5px; min-height: 80px;"> <p>Подпись и печать предприятия производящего ремонт:</p> </div>	<p><b>Модель:</b></p> <p>Фабричный номер: .....</p> <p>Дата продажи: .....</p> <div data-bbox="702 831 972 979" style="border: 1px solid black; padding: 5px; min-height: 80px;"> <p>Подпись продающего:</p> </div> <p>Гарантийный талон является дополнением к счету номер .....</p> <p>Дата: .....</p> <div data-bbox="702 1198 972 1347" style="border: 1px solid black; padding: 5px; min-height: 80px;"> <p>Подпись и печать предприятия производящего ремонт:</p> </div>
--	--	--



Выборочный отбор электронного и электротехнического оборудования. После истечения срока эксплуатации изделие не подлежит утилизации в качестве несортированных коммунальных отходов.

**Dospel S.A.**  
**Główna 188, 42-280 Częstochowa**  
**POLAND**

 **+48 (34) 370 30 00**

 **dospel@dospel.com**

 **dospel.com**

NR SERII / SERIAL NUMBER / СЕРИЙНЫЙ НОМЕР

